

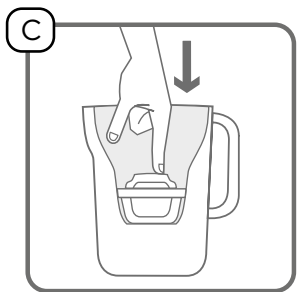

Інструкції з використання

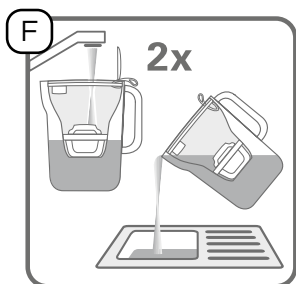

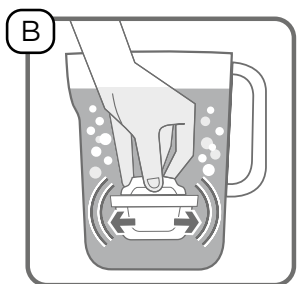

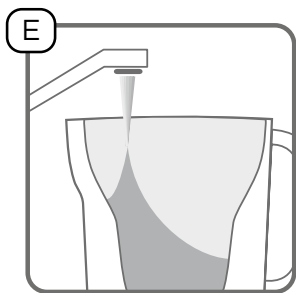
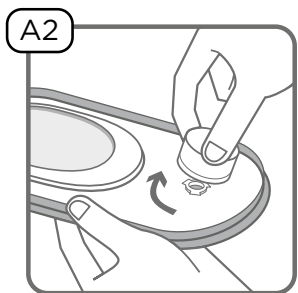
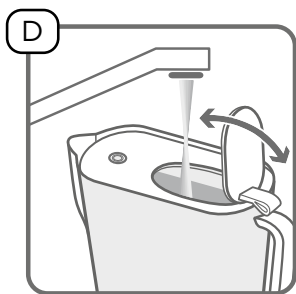
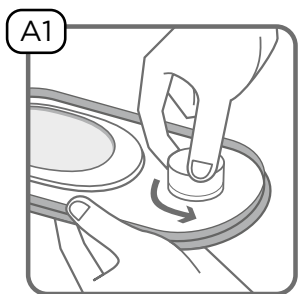
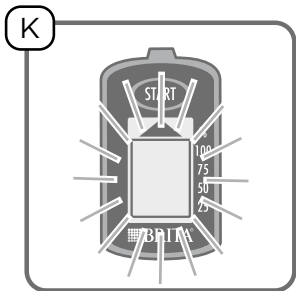
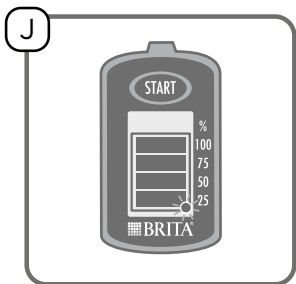
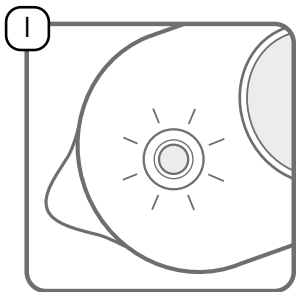
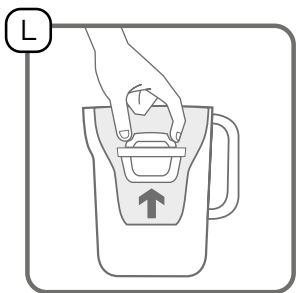
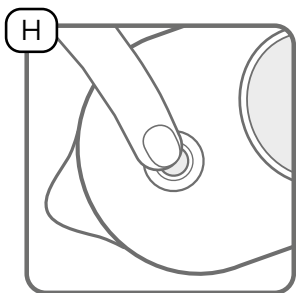
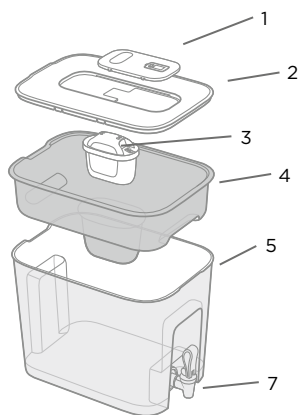
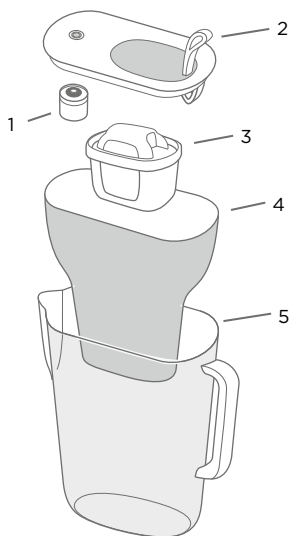
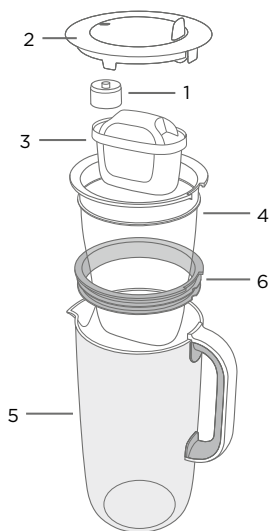

1. Індикатор заміни картриджа

- 2. Кришка
- 3. Фільтр для води MAXTRA PRO
- 4. Лійка
- 5. Глек/резервуар
- 6. Силіконове ущільнювальне кільце
- 7. Носик крана

Вітаємо та щиро дякуємо за те, що обрали BRITA.

Вода, очищена фільтром BRITA, — для вас, вашої родини та довкілля! Користуйтеся з насолодою новим виробом! 

Усі наші експертні знання втілено у фільтрах для води MAXTRA PRO: MAXTRA PRO з унікальною технологією BRITA MicroFlow: **надтонка сітка** утримує тверді частинки із застарілих труб, а **додаткова високопродуктивна фільтрувальна сітка** утримує навіть найменші* частинки (* ≥ 30 мкм) із водопровідної води.

Ефективні гранули Ion Exchange Pearls

- пом'якшення води, для захисту вашої побутової техніки*
- зменшення вмісту металів, зокрема свинцю та міді

Натуральні гранули MicroCarbon із кокосової шкаралупи

- зменшують кількість речовин, які погіршують смак і запах води, наприклад хлору
- забезпечують смачну свіжоочищену воду*

Максимальний термін служби фільтра для води MAXTRA PRO становить 150 літрів або 4 тижні.

Оптимальна ефективність фільтра

Використовуйте для очищення лише холодну водопровідну воду. Використовуйте фільтри для води BRITA лише для очищення водопровідної води з міських станцій очищення води, оскільки лише вона відповідає вимогам законодавства щодо якості питної води.

Увага! Зберігайте фільтровану воду в прохолодному місці та використовуйте її протягом 24 годин.

Офіційна рекомендація щодо кип'ятіння водопровідної води також стосується води, очищеної фільтром BRITA. Просте правило: спочатку фільтруйте, потім кип'ятіть!

Якщо ця рекомендація більше не актуальна, ретельно очистіть глек і вставте новий фільтр для води.

Для деяких верств населення (наприклад, немовлят і людей з ослабленим імунітетом) загалом рекомендовано кип'ятити водопровідну воду.

Найвища якість і максимальна гігієна

Понад 50 років досвіду розробки фільтрів для води означає:

- ✓ інноваційні рішення
- ✓ найвищу якість

Суворий внутрішній і зовнішній контроль якості на виробництві забезпечує відповідність нашим високим стандартам якості.

Кожен фільтр для води MAXTRA PRO в процесі виробництва проходить гігієнічну обробку гарячою парою, а потім упаковується в захисну фольгу. (Примітка: фільтр для води може бути вологим через конденсат, який утворюється після обробки парою).

Фільтрувальний матеріал для фільтра для води MAXTRA PRO проходить спеціальну гігієнічну обробку сріблом.

Невелика кількість срібла може потрапляти у воду. Це відповідає рекомендаціям Всесвітньої організації охорони здоров'я (ВООЗ). Компанія BRITA рекомендує регулярно замінювати фільтр для води. Дотримуйтеся рекомендованих процедур очищення та порад із підготовки фільтра (розділи 1-7). Глек слід регулярно мити.

Примітка.

Якщо глек деякий час не використовувався, вийміть фільтр для води, спорожніть глек і вільно встановіть новий фільтр для води в порожню лійку.

Див. розділ 7 «Заміна фільтра для води MAXTRA PRO».

Користуватися — дуже просто

1 Мийте перед першим використанням і щоразу, коли змінюєте фільтр для води

Для оптимального очищення переверніть лійку BRITA PerfectFit догори дном і кілька секунд промивайте механізм BRITA PerfectFit водопровідною водою (за винятком BRITA Flow). Глек слід мити перед першим використанням і під час заміни фільтра для води — лійка та глек придатні для миття як у посудомийній машині (за максимальної температури 50°C), так і вручну! Мийте фільтри BRITA Flow лише вручну в холодній чи ледь теплій воді.

Кришка з індикатором BRITA Smart Light (A1) + (A2)

Перед очищенням кришки зніміть індикатор BRITA Smart Light (поверніть проти годинникової стрілки).

Забороняється мити індикатор BRITA Smart Light у посудомийній машині! Зніміть індикатор BRITA Smart Light вручну й очистіть м'якою вологою тканиною.

Кришка з незнімним індикатором BRITA Memo (J)

Очищуйте кришку вручну, оскільки вона непридатна для миття в посудомийній машині!

2 Підготовка фільтра для води MAXTRA PRO (B)

Заповніть чистий глек холодною водою.

Опустіть фільтр для води та обережно струсніть його, щоб видалити зайве повітря. Зніміть фільтр для води й вилийте воду з глека. Готово!

3 Вставлення фільтра для води MAXTRA PRO **C**

Систему BRITA PerfectFit розроблено для створення ідеального поєднання й ущільнення між фільтром для води MAXTRA PRO і лійкою.

Вставте лійку в глек і щільно зафіксуйте фільтр для води в лійці. Якщо вода не проходить, протисніть фільтр для води далі вниз. Компанія BRITA може гарантувати оптимальне фільтрування лише за умови використання фільтрів для води BRITA MAXTRA PRO. Система BRITA PerfectFit не входить у BRITA Flow.

4 Наповнення глека фільтра для води BRITA **D** **E**

Вода в лійці автоматично фільтрується та стікає в глек. Спосіб наповнення глека залежить від моделі або типу кришки.

5 Активація фільтра для води MAXTRA PRO **F**

Щоб ефективність очищення і смак води були оптимальними, перш ніж пити, попередньо пропустіть крізь фільтр дві повних лійки водопровідної води.

Якщо ви бажаєте разом із компанією BRITA піклуватися про довкілля, ви можете використовувати цю воду з перших прогонів фільтра в інших цілях, наприклад для поливу рослин.

6 Налаштування індикатора заміни картриджа фільтра для води

Це дуже зручно! Глек фільтра для води BRITA повідомить, коли буде потрібен новий фільтр для води.

Для цього на кришці є різні індикатори заміни картриджа:

BRITA Smart Light **G** **H** **I**

Розумний датчик не лише вимірює час від останньої заміни фільтра для води, але й фіксує об'єм відфільтрованої води. Перед першим використанням глека (та після кожної заміни фільтра для води) натисніть та утримуйте кнопку Reset на індикаторі BRITA Smart Light приблизно 5-10 секунд, поки зелений світлодіод не блимне тричі.

Тепер глек готовий до використання.

Блимання світлодіодів указує, коли слід змінити фільтр.

Зелений: фільтр для води працює з оптимальною ефективністю.

Жовтий: невдовзі прийде час змінювати фільтр для води. Подбайте про придбання нового!

Червоний: замініть фільтр для води!

Ви можете в будь-який час перевірити стан фільтра коротким натисканням на індикатор BRITA Smart Light.

BRITA Мемо J K

Перед першим використанням індикатора BRITA Мемо зніміть захисну фольгу.

Після активації фільтра для води натисніть та утримуйте кнопку START, поки на дисплеї не з'являться чотири смужки, які блимнуть двічі. Блимаюча крапка в нижньому правому куті дисплея означає, що система Мемо працює.

Якщо блимає порожній дисплей, потрібен новий фільтр для води.

7 Заміна фільтра для води MAXTRA PRO L

Просто зніміть фільтр для води та виконайте кроки 1-6 інструкції.

Важлива інформація!

Ніколи не залишайте глек фільтра для води BRITA і фільтр для води MAXTRA PRO на сонці та тримайте їх подалі від нагрівальних приладів (наприклад, чайників або духових шаф).



Краще тримати їх у темному, прохолодному та сухому місці (і зберігати нові фільтри для води в оригінальній упаковці). Зберігайте BRITA Smart Light у недоступному для дітей місці (існує ризик проковтування)!

Підвищена чутливість до калію?

На початку фільтрування викликає незначне підвищення вмісту калію. Це безпечно (наприклад, 1 літр води, очищеної фільтром BRITA, містить менше калію, ніж яблуко).

Якщо у вас є захворювання нирок або ви дотримуєтеся спеціальної дієти з низьким вмістом калію, проконсультуйтеся з лікарем, перш ніж користуватися фільтром для води BRITA.

Незначні природні домішки

Гранули активованого вугілля BRITA мають природне походження, тому в них можуть траплятися природні варіації. Невелика кількість дрібних частинок вугілля може потратити в очищену фільтром воду, і набувати вигляду чорних частинок.

Ці частинки нешкідливі для здоров'я, оскільки в разі їх проковтування вони природним шляхом виводяться з організму в незмінному вигляді.

Якщо ви помітите частинки вугілля в очищеній фільтром воді, компанія BRITA рекомендує промивати фільтр для води, доки частинки не зникнуть.

Утилізація та запасні частини

Індикатори BRITA Smart Light і BRITA Мемо працюють на батарейках (термін служби приблизно 5 років).

Індикатор заміни картриджа по закінченню терміну служби слід вилучити й утилізувати за встановленими законом правилами.



BRITA Smart Light

Поверніть проти годинникової стрілки та вийміть із кришки.

BRITA Memo

Витягніть за допомогою викрутки (виймайте його лише з метою утилізації).

Глек фільтра для води BRITA і фільтр для води

Будь ласка, утилізуйте глечик - фільтр для води та картридж відповідально, дотримуючись місцевих правил. Переконайтеся, що картридж залишається невідкритим.

Для нас важливий сталий розвиток

Ми будемо раді забезпечити вас запасними частинами, щоб продовжити термін служби нашої продукції.

Якщо у вас є запитання щодо запасних частин, зверніться до сервісної служби BRITA або місцевого дистриб'ютора.

Обмеження відповідальності

Просимо з розумінням поставитися до того, що компанія BRITA не несе жодної відповідальності за недотримання вказівок інструкції з використання.

Залишилися будь-які інші запитання?

Відвідайте наш сайт brita.net

* Ця система фільтрування води пройшла перевірку на свинець, мідь, хлор і карбонатну жорсткість згідно зі стандартом DIN EN 17093:2018 (за сертифікатом вапняний накіп зменшується для 120 л).

